



SOLA

Camètera d'Igualada, s/n
Teléfono 938 68 00 60
Fax 938 68 00 55
www.sola-grupo.com
Apartado de correos 11
08280 GALAF (Barcelona)



MONITEUR ELECTRONIQUE POUR NEUMASEM PLUS



FONCTIONNEMENT BASIQUE

MONITEUR ELECTRONIQUE POUR NEUMASEM

Dispositif de contrôle, description

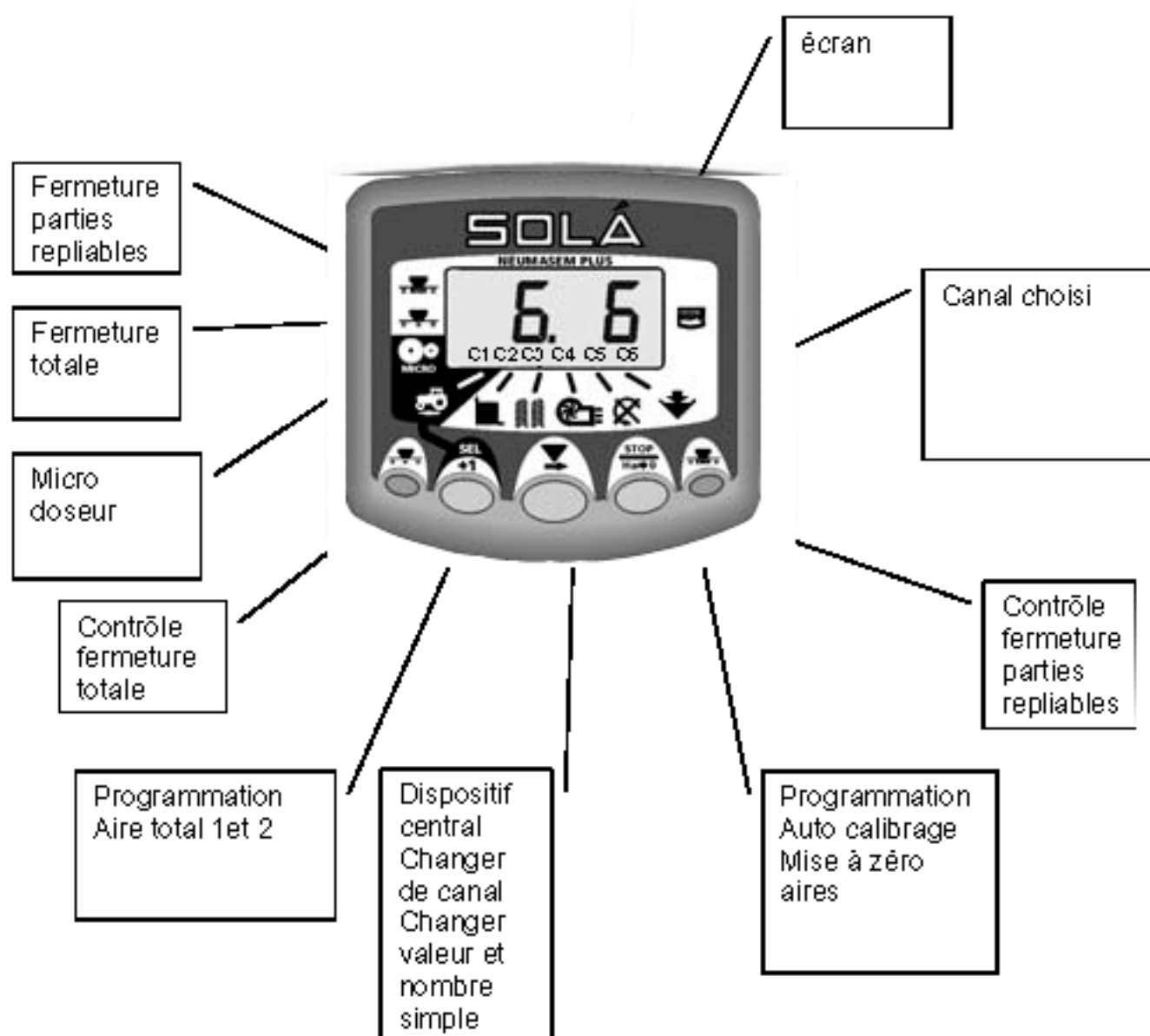

1. FONCTIONNEMENT BASIQUE DU MOTEUR

Le moniteur sort de l'usine programmé pour le semoir sur lequel il est placé. Seulement il doit montrer les valeurs et ce n'est pas nécessaire entrer dans programmation.

Sur l'écran nous avons 6 canaux ou lectures différentes, et 3 flèches de situation.

C1 nous montre la vitesse d'avancement en m/seg

C2 nos indique deux hectares différentes (par exemple une partiel et l'autre totale)

C3 Jalonage

C4 nous montre la vitesse de tours de la turbine en rpm

C5 nous montre la vitesse de tours de l'axe du distributeur en rpm

C6 nous montre si le niveau de semence dans la trémie est trop bas

De façon standard, la lecture montrée sur l'écran corresponde à la vitesse d'avancement. Quand il y a quelque anomalie sur les lectures, l'écran nous montre en clignotant "**Alar**", il sonne une alarme et après le canal ou il y a l'anomalie s'active. Cette alarme ne s'arrête pas pendant l'anomalie n'est pas solutionné. Pour visualiser la lecture qui nous intéresse, on doit toucher le bouton central et déplacer le canal qui corresponde. Après 10 secondes, la lecture retourne automatiquement au C1.

1. VITESSE D'AVANCEMENT C1

Choisir le canal par le bouton central. Par dessous des 2.6 Km/h l'alarme sonne. On peut la désactiver par le mode de programmation 2.

1. Pousser le bouton "SEL" pendant on branche le moniteur par l'interrupteur arrière, pour entrer dans le mode 2 de programmation
2. Le moniteur montre "1"
3. Pousser le bouton central pour modifier le numéro. Changer a "0" pour désactivé la alarme.
4. Arrêter le moniteur et retourner à la position normale

Auto calibrage du senseur de vitesse

1. Marquer 100 mts.
2. Sélectionner le canal 1 (vitesse)
3. Pousser "**SEL**" y maintenir , pousser "**Ha-0**". Sur l'écran il y a Auto. Laisser le bouton.
4. Parcourir maintenant les 100 mètres signalés. Le moniteur compte les impulsions du senseur.
5. Quand on finisse pousser de nouveau "**Ha-0**". Le moniteur a mémorisé déjà, le numéro d'impulsions.

2. AIRE TOTAL/LARGEUR DU SEMOIR -C2

Nous pouvons marquer deux aires totales et indépendantes l'une de l'autre.

Visualisation de l'aire totale

1. Sélectionner le canal 2
2. Toucher "**SEL**" pour voir l'aire total 1 et le total 2 "tot.1" et "tot.2". Premier on voit sur l'écran "tot.1" et après le valeur en Ha

Mise à zéro des aires totales

1. Sélectionner le canal 2
2. Pousser "**SEL**" pour visualiser
3. Pousser pendant plus de 5 secondes le bouton "**Ha-0**"

Programmation de la largeur de travail

1. Sélectionner le canal 2 de l'aire
2. Pousser "**SEL**" plus de 5 secondes, jusqu'à l'apparition d'une valeur de largeur et maintenir poussé, pousser le bouton centrale pour changer le numéro simple clignotant.
3. Pousser pendant plus de 3 secondes sur le numéro simple clignotant pour modifier le valeur
4. Laisser les boutons pour retourner à la position normale.

Travail en façon micro

Quand on travaille avec le distributeur sur le mode micro dosage (pour les trémies petites et doses minimales, on devra pousser le bouton "**SEL**" pendant plus de 3 secondes jusqu'à l'apparition de la flèche d'indication de mode micro sur l'écran. Dans cette situation, le moniteur maintiendra la vitesse et la surface réel de travail. Pour retourner à la position normale de travail, pousser "**SEL**" pendant plus de 5 secondes jusqu'à la disparition de la flèche d'indication.

3. DESACTIVER L'ALARME DE LA TURBINE -C4

Visualisation de la vitesse de tours de la turbine

Sélectionner le canal 4 par le bouton central

Alarmes de vitesse de la turbine

On peut programmer la vitesse minimale de tours de la turbine
Par dessous des 2 Km/h les alarmes sont désactivées.

Vitesse minimale de la turbine

1. Sélectionner le canal 4
2. Pousser "**SEL**" pendant plus de 5 secondes et maintenir poussé.
3. Pousser le bouton central pour changer le numéro simple et le valeur comme dans les cas intérieurs. Par défaut 3800 rpm
4. Laisser de pousser pour retourner sur la position normale

Sélection du numéro d'impulsions par tour de la turbine (par défaut 2)

Note : Le numéro d'impulsions par tour de la turbine est toujours de 2. Seulement on doit entrer dans ce mode de programmation en cas d'erreur.

1. Pousser le bouton "**HA-0**" pendant on branche le moniteur par l' interrupteur arrière, pour entrer dans le mode 3 de programmation (pousser pendant 10 secondes)
2. Pousser "**STOP/HA-0**" pour changer de canal et aller au canal 4 (turbine)

- poussé pour modifier le valeur , (toujours doit être 2)
4. Laisser de pousser et retourner à la position normale
-

4 . AXE DISTRIBUTEUR -C5

Sélectionner le canal 5 par le bouton central.

Quand l'axe s'arrête, après de 40 secondes l'alarme commence à sonner avec 5 sons suivis. Si elle reste sans tourner, l'alarme répète chaque 30 secondes.

Si on veut arrêter l'alarme, on doit arrêter le moniteur et le mettre en marche de nouveau.

Cette alarme reste désactivée par dessous de 2 Km/h.

L'alarme de l'axe peut se désactiver en poussant le bouton "**Ha-0**" pendant plus de 5 secondes dans le canal choisi. L'écran nous montre "Off". Dans cette situation l'alarme ne marche pas, même si on arrête et branche le moniteur.

5 . ALARME NIVEAU TRÉMIE -C6

Quand le niveau de semence est par dessous du senseur, l'alarme s'active avec 5 sons suivis et l'écran montre ALAr.

Activer et désactiver l'alarme du niveau de la trémie

1. Sélectionner le canal 6 par le bouton central
2. Pousser le bouton "**SEL**" de façon continue et... après 5 sec.
3. Pousser le bouton central pour sélectionner "**0**" (désactivée) ou "**1**" (activée)
4. Laisser de pousser pour retourner à la position normale

Optional:

Fermeture total de semis

Pour fermer la sortie de semis pendant le semoir est en train de marcher, pousser le bouton placé à gauche et sur l'écran on verra la flèche d'indication.

Pour retourner à la position normale de travail, pousser le bouton placé à gauche.

Fermeture partielle des parties repliables

Pour actionner le dispositif qui ferme les sorties des bras des parties repliables, pousser le bouton placé à droite. Sur l'écran il y aura la flèche d'indiction.

Pour retourner à la position normale, pousser le bouton placé à droite.

5.J jalonage



L'écran montre le symbole  après 10 secondes (au moins qu'on a choisie l'aire totale).

Il y a 5 façons de marquer le jalonage: Mode symétrique, asymétrique gauche, asymétrique droite, 10 passages, 18 passages. On peut programmer d'une à 15 passages en mode symétrique et asymétrique.

Dans l'écran on peut voir le passage actuelle à la part gauche et à la droite on peut voir le séquence. Dans les séquences asymétriques il y a un point dans l'écran.

Avancement manuel de passage.

Appuyer  pour avancer une passage

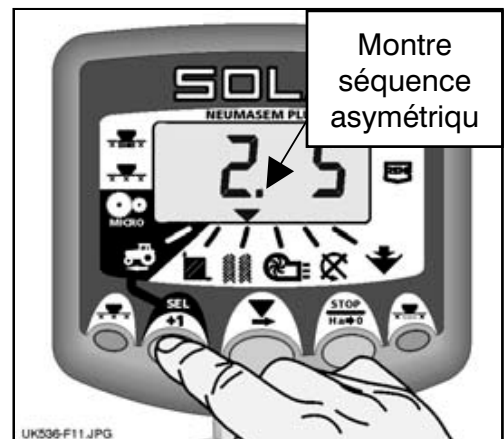



Figure 11: avancement de passage

Arrêt du compteur du passages.

Appuyer  pour arrêter le compteur.

L'écran montrera: '**StOP**'.

Appuyer  de nouveau pour retourner Au mode normale de travail.

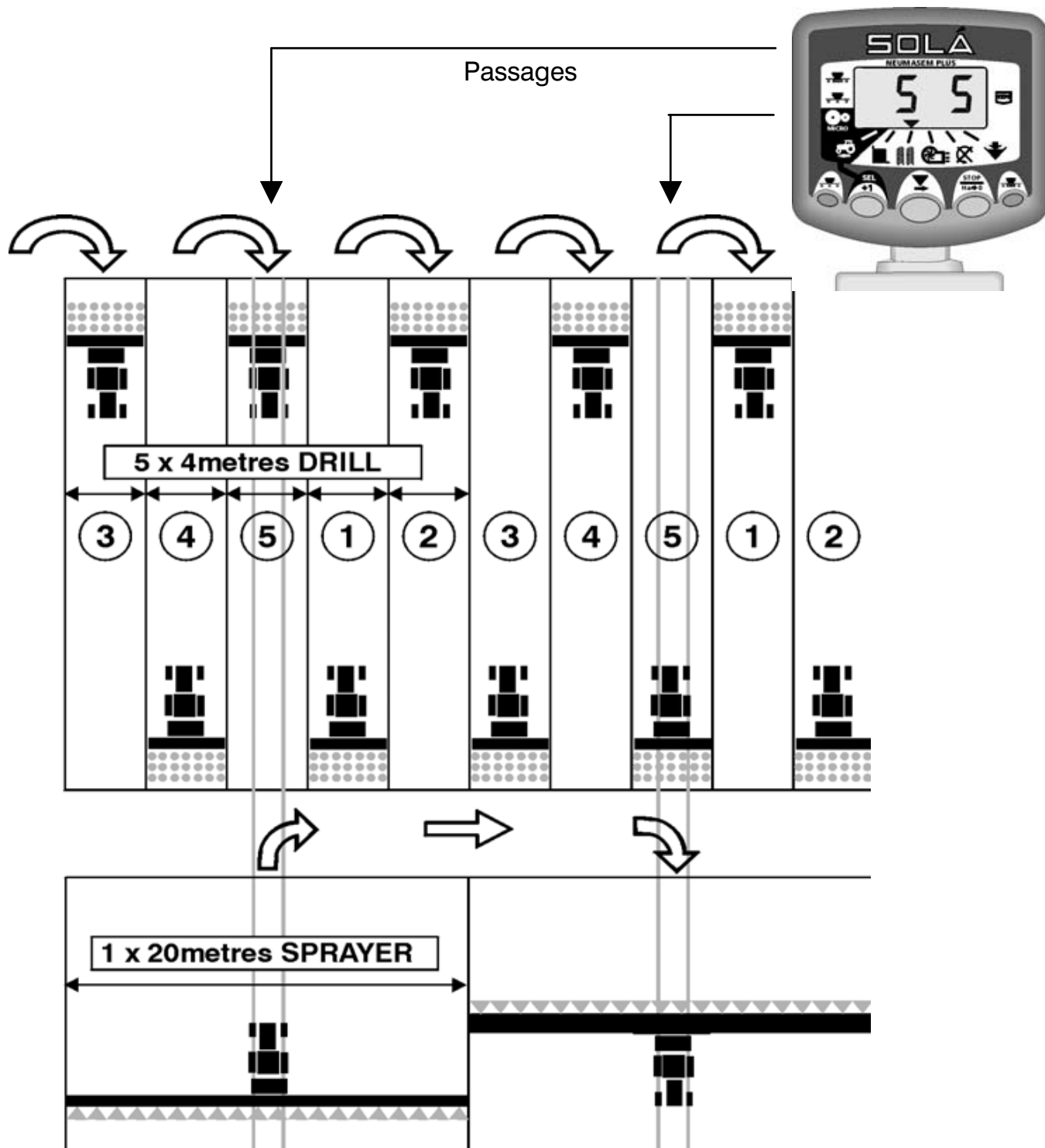

Figure 12: compteur arrêté

Séquence symétrique de passages.

Se fermer an 2 + 2 sorties du semoir chaque fois que on utilise le jalonage.

Le moniteur sifflera et l'écran clignotera pendant le jalonage.



Séquence asymétrique gauche

Se fermera les deux sorties du côté gauche pendant le jalonage.

Le moniteur sifflera et l'écran clignotera pendant le jalonage.

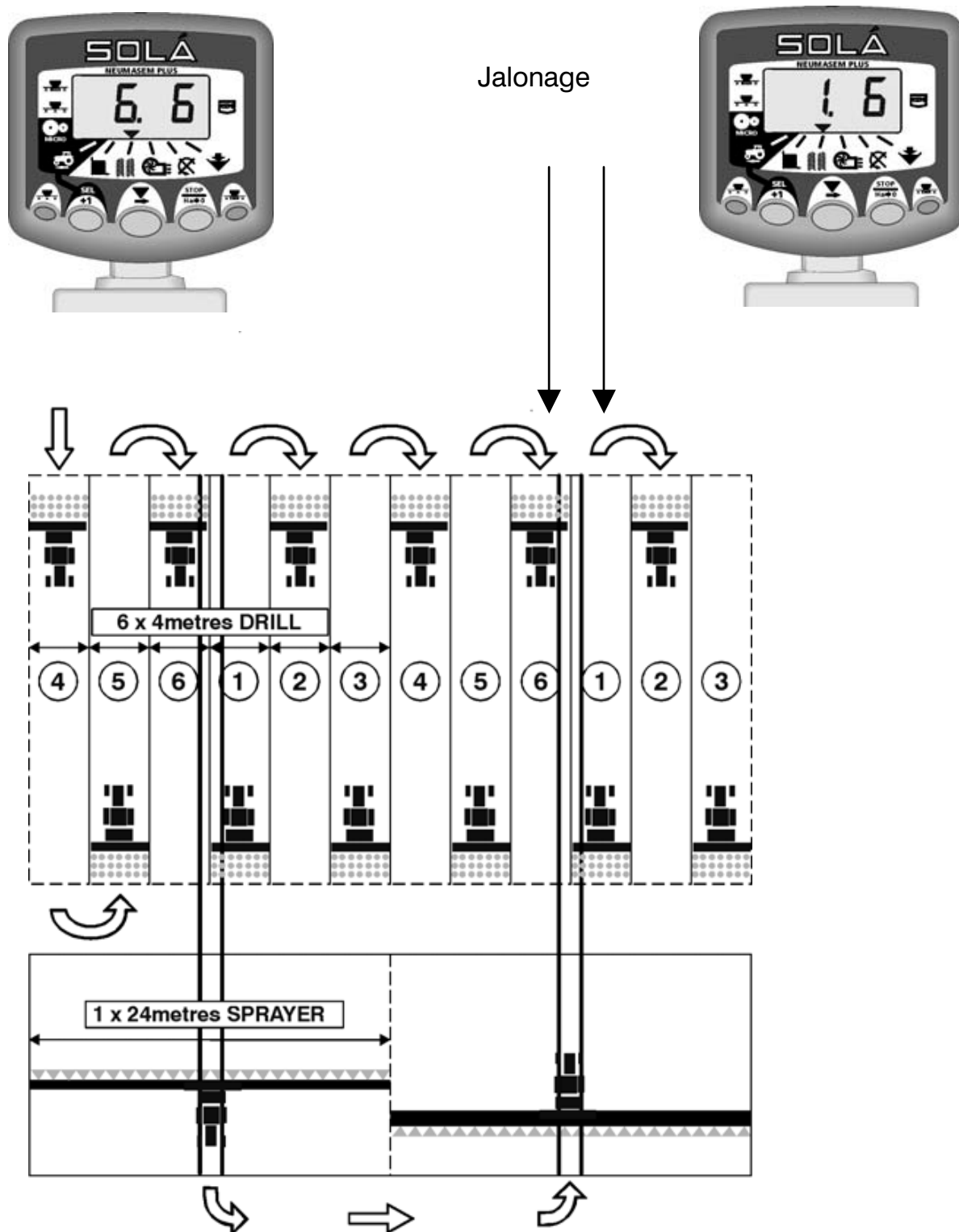

Séquence asymétrique droite.

Se fermera les deux sorties du côté droite pendant le jalonage.

Le moniteur sifflera et l'écran clignotera pendant le jalonage.

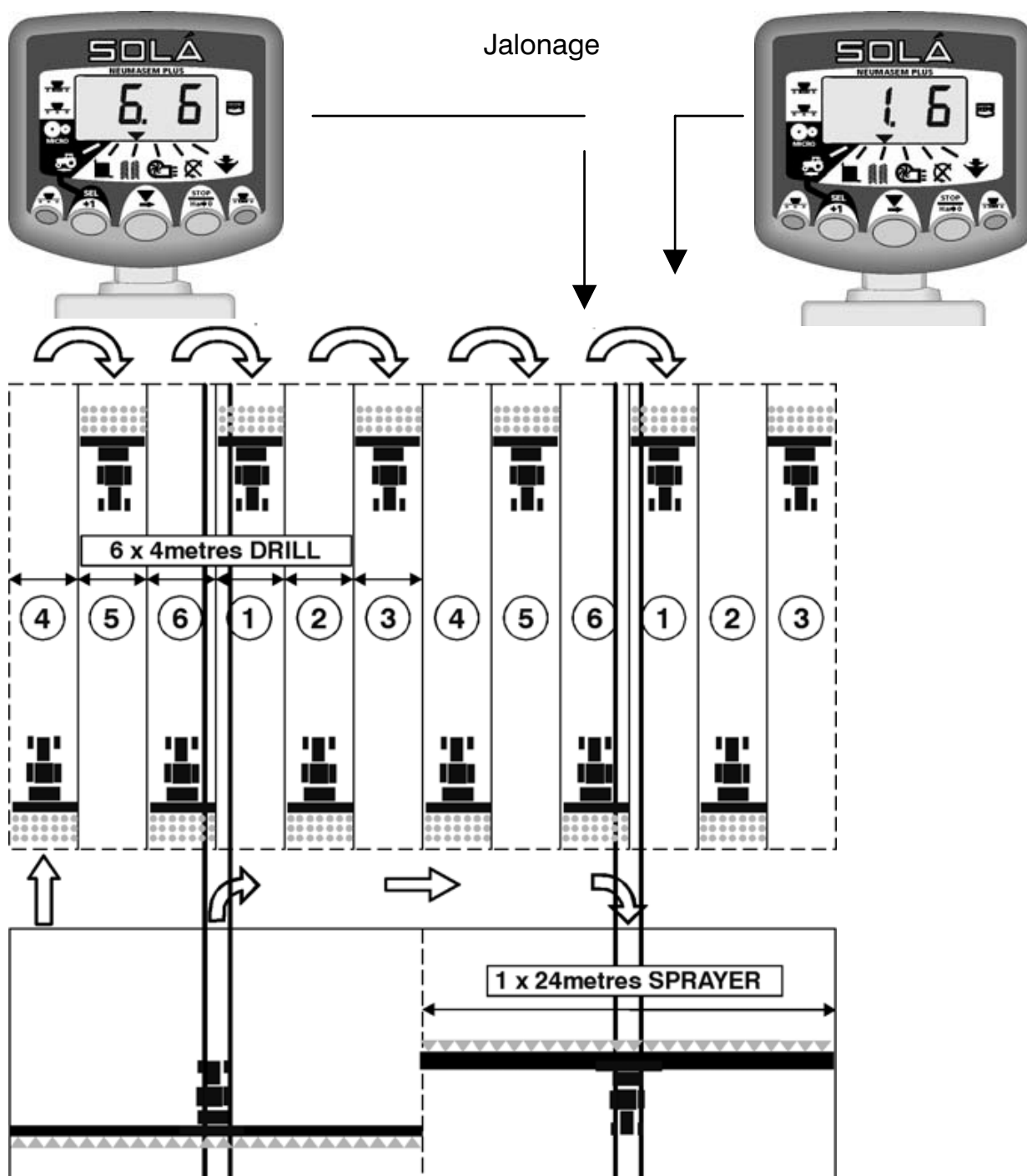

Secuencia de pasadas de 10

Para usar en una sembradora de 4 metros y un pulverizador de 10m, o con la sembradora de 8 m y el pulverizador de 20m (Se cerrarán 2+2 salidas en el lado izquierdo en las pasadas 4 y 7, y 2+2 salidas en el lado derecho en las pasadas 2 y 9) Empezando en la pasada 1 es necesario girar a la derecha al final del primer camino

NOTE: Para girar a la izquierda al final del primer camino, avanzar el marcador hasta el número 6 antes de empezar a sembrar

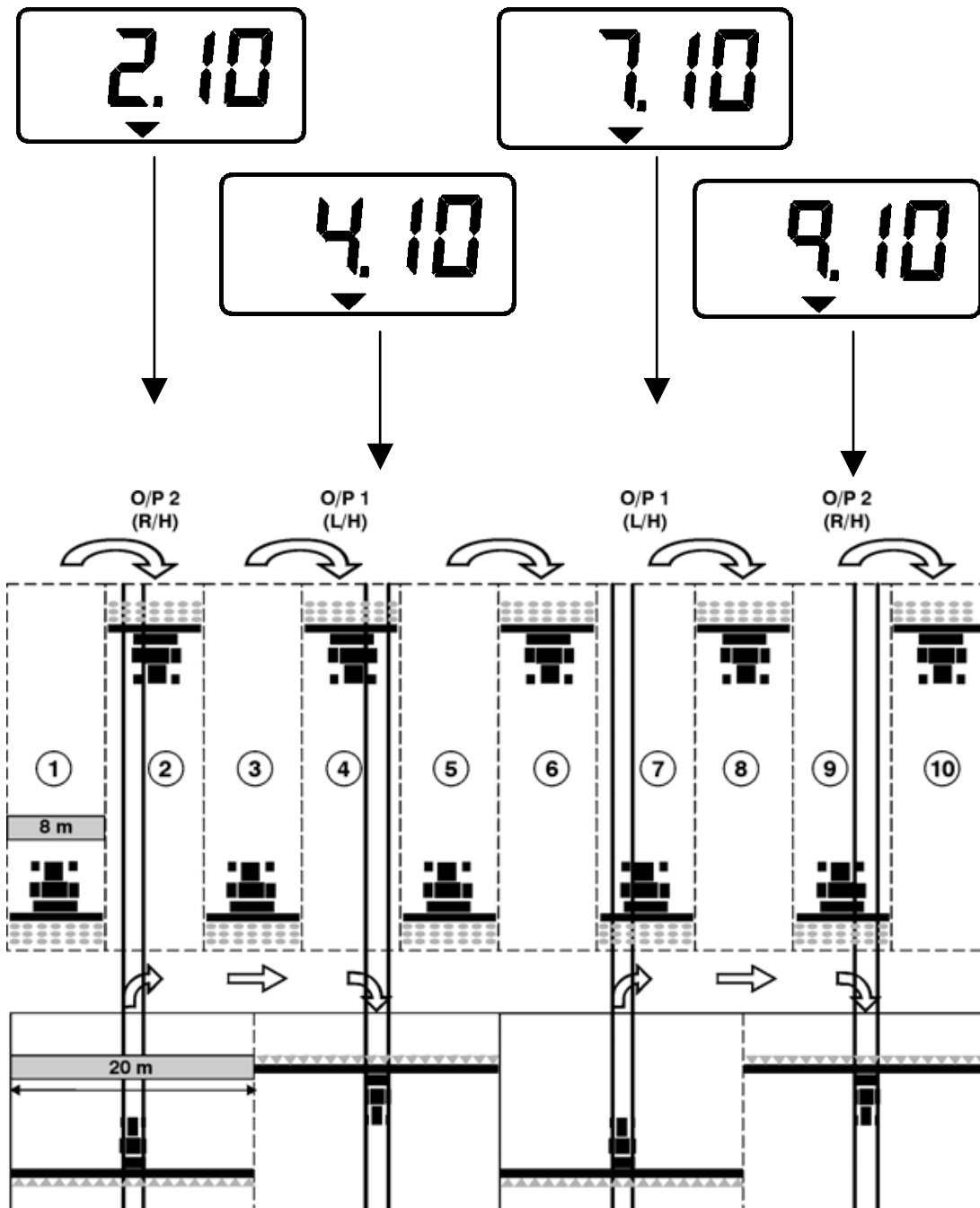

/10BOUT.CDR

Secuencia de pasadas de 18

Para usar en sembradoras de 4 m y pulverizadores de 18 m. (2+2 salidas cerradas en las pasadas 3 y 16, y 2+2 salidas derecha cerradas en las pasadas 7 y 12). Empezando en la pasada 1 es necesario girar a la derecha al final del primer camino

NOTE: Para girar a la izquierda al final del primer camino, avanzar el marcador hasta el número 10 antes de empezar a sembrar

El monitor pitará cada vze que estemos en la pasada del marcaje de camino.

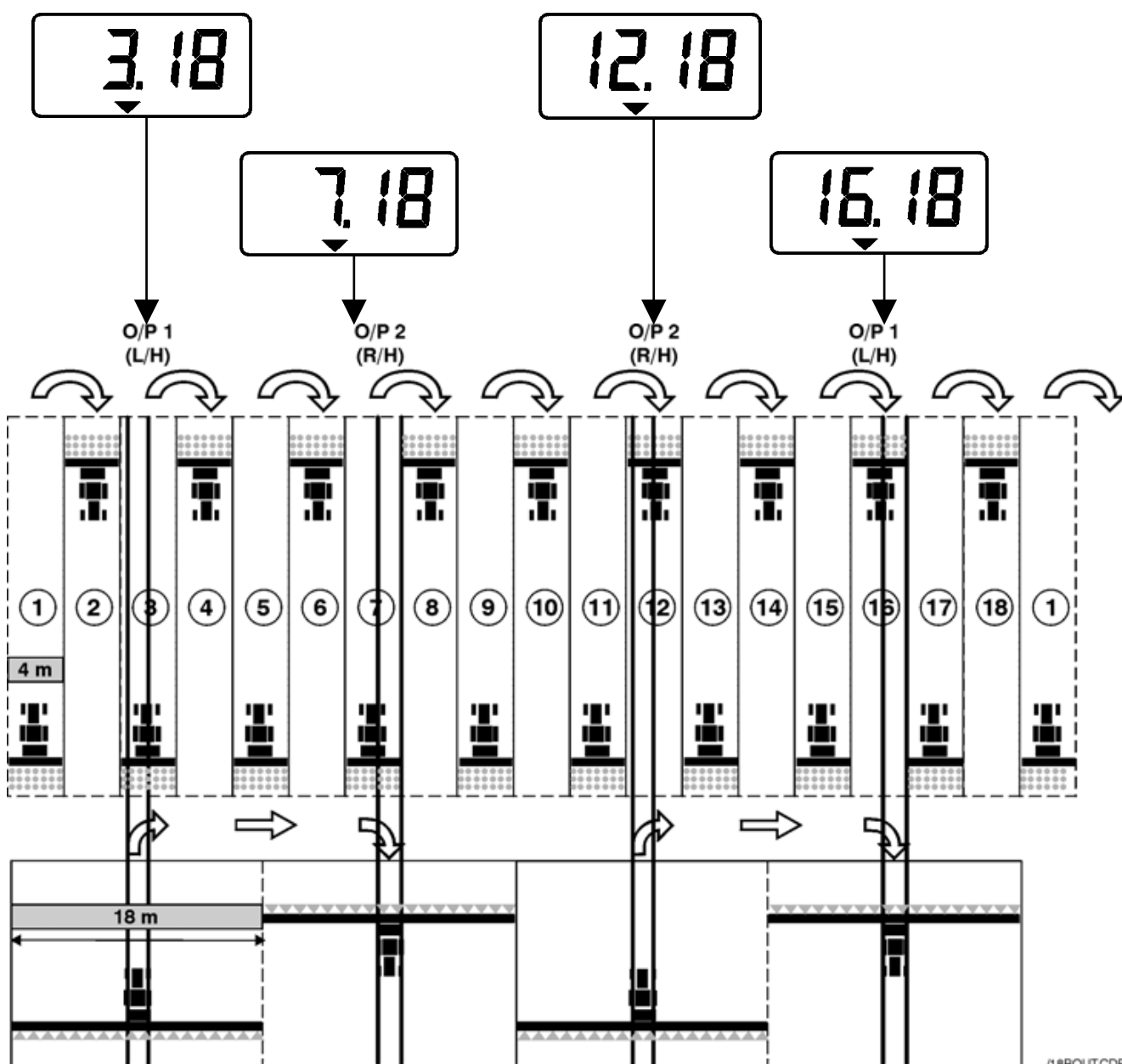

Selectioner le mode de séquence.







1. Sélectionner  chanel
2. appuyer  pour entrer au mode 1
Après 5 secondes les deux premiers numéros clignotera indiquant le mode de séquence.
'SY' = Symétrique
'AL' = Asymétrique gauche
'Ar' = Asymétrique droite
'AS' = Asymétrique spéciale 10 y 18.
3. Maintenir appuyé  et pousser à la même fois  pour modifier la séquence.



Figure 13: mode de séquence

Sélectionner la séquence de passages

4. Pousser et lâcher  pour choisir le mode de séquence et le jalonage.
Le troisième et quatrième numéros indiquent le jalonage.
5. Pousser et maintenir  poussé pour choisir le jalonage du 1 au 15.

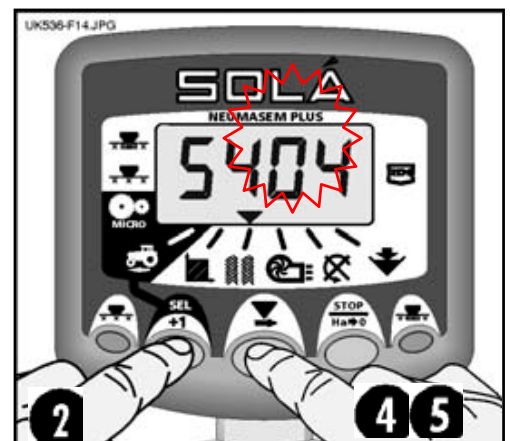

Figure 14: jalonage

programmation moniteur NEUMASEM PLUS
 Ref: WZ813-001rev05 (mod. 2008)

	Programmation mode 1	Programmation mode 2	Programmation mode 3
Mode d'operation	selectionner le canal , pousser, et maintenir poussé SEL/+1	Pousser SEL/+1 pendant on branche lo moniteur. Utiliser le meme bouton pour changer le canal	Pousser STOP/Ha-0 pendant on branche le moniteur pendant 10 sec. Utiliser le meme bouton pour changer de canal
Vitesse d'avancement (Kmh/h)	facteur du sensor de vitesse Selon tables	Alarme vitesse d'avancement Par défaut: 1 (activé)	
Area x 2 (Hectares)	Largeur du travail Selon largeur		Aire total (Ha)
Jalonnage	Séquence de jalonnage Par défaut: SY04	option de jalonnage Par défaut: 1 (on)	
Vitesse de la turbine (RPM)	Vitesse minimale Par défaut: 3800rpm	Vitesse maximale Par Défaut: 5000rpm	Impulsions par tour de la turbine Par défaut: 2000
Vitesse du axe distributeur (RPM)	Vitesse minimale Par défaut: 0rpm		Impulsions par tour de l'axe Par défaut: 1000
Niveau trémie	Alarme activée Par défaut: 1 (on)		